



PERÚ

Presidencia  
del Consejo de Ministros

Oficina Nacional  
de Gobierno Electrónico  
e Informática - ONGEI

# Plataforma de Interoperabilidad del Estado

DS 083-2011-PCM

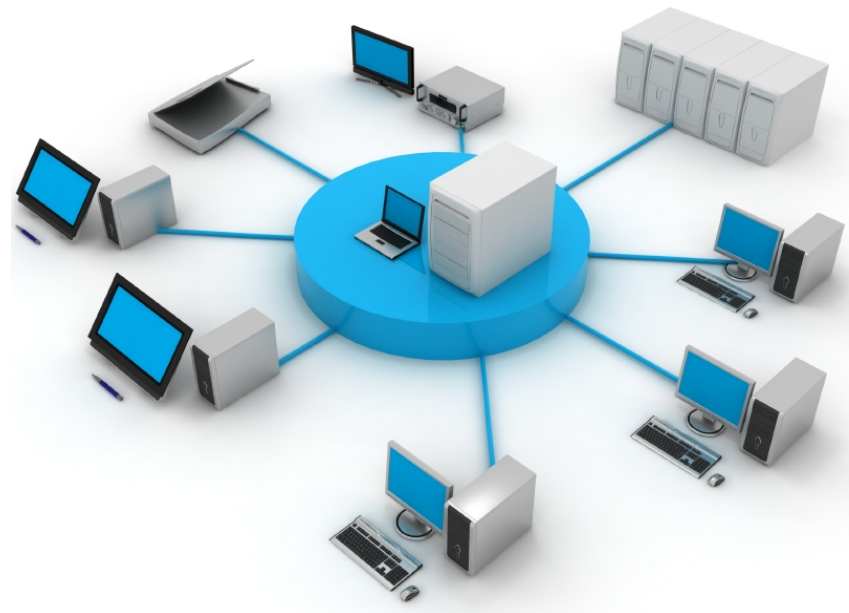

**Ing. César Vilchez Inga**  
**Director General ( e )**  
**Oficina Nacional de Gobierno**  
**Electrónico e Informática**

# Nueva Visión de Estado

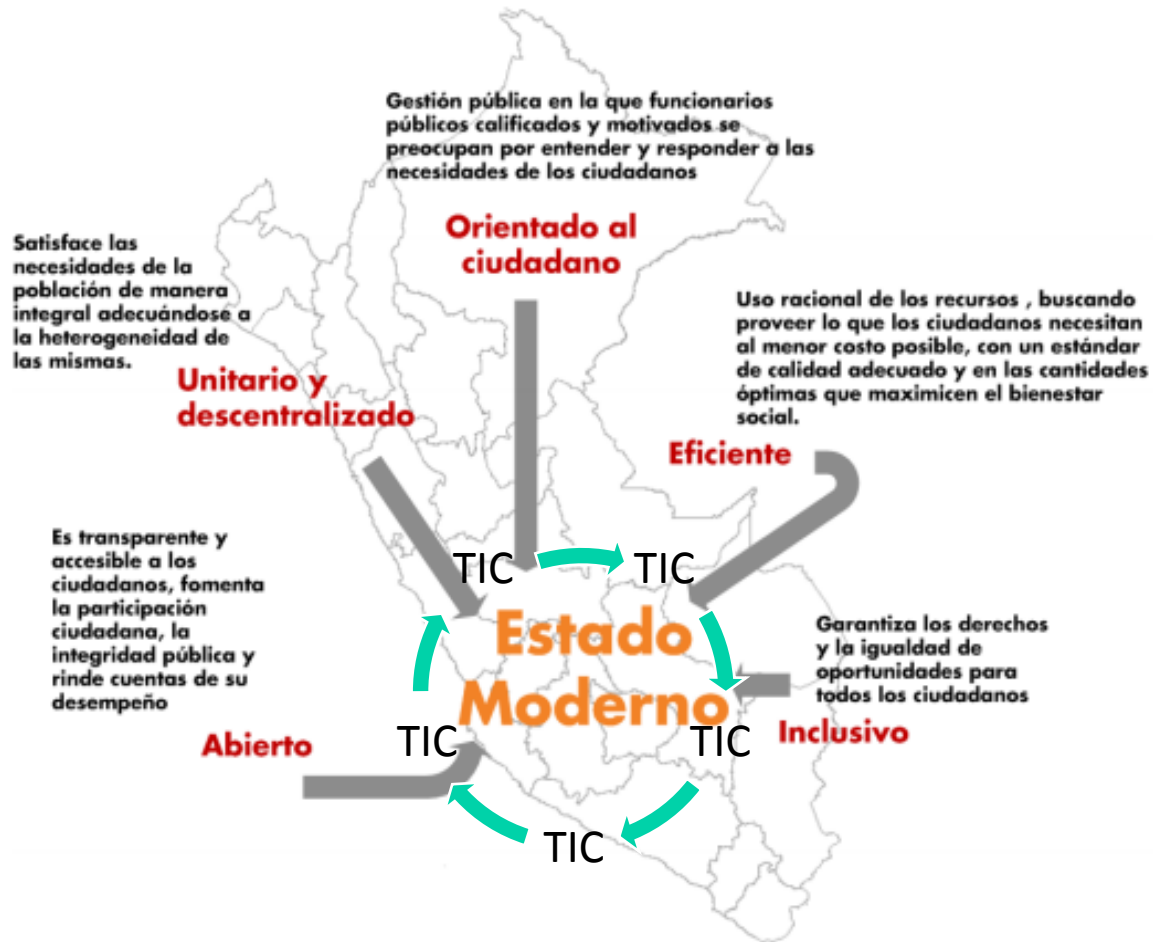



PERÚ

Presidencia  
del Consejo de Ministros

Oficina Nacional  
de Gobierno Electrónico  
e Informática - ONGEI



PERÚ

Presidencia  
del Consejo de Ministros

Secretaría  
General

Secretaría de Gestión  
Pública

## Pilares Centrales y Ejes Transversales de la Política Nacional de Modernización de la Gestión Pública



# Política Nacional de Gobierno Electrónico 2013 - 2017

## D.S. Nº 081-2013-PCM (10JUL2013)

### Objetivos

Fortalecer el Gobierno Electrónico, garantizando su interoperabilidad y el intercambio de datos espaciales a fin de mejorar los servicios públicos.

Obj 1

Acercar el Estado a los ciudadanos, a través de las TIC, con acceso oportuno, inclusivo y participativo

DATOS ABIERTOS

Obj 2

Garantizar la seguridad de la información, así como la ciberseguridad en el Estado.

Obj 3

Fomentar la inclusión digital de los ciudadanos, a través de la generación de capacidades.

Obj 4

Promover, a través del uso de las TIC, el desarrollo de la Sociedad de la Información y el Conocimiento.

Obj 5

### Lineamientos Estratégicos

Transparencia

e-Inclusión

E-  
**PARTICIPACIÓN**

E-  
**SERVICIOS**

Tecnología e  
Innovación

Seguridad de  
la  
Información

Infraestructur  
a

# Estrategia de Gobierno Electrónico

Reinventando la relación  
Estado-Ciudadano-Empresa

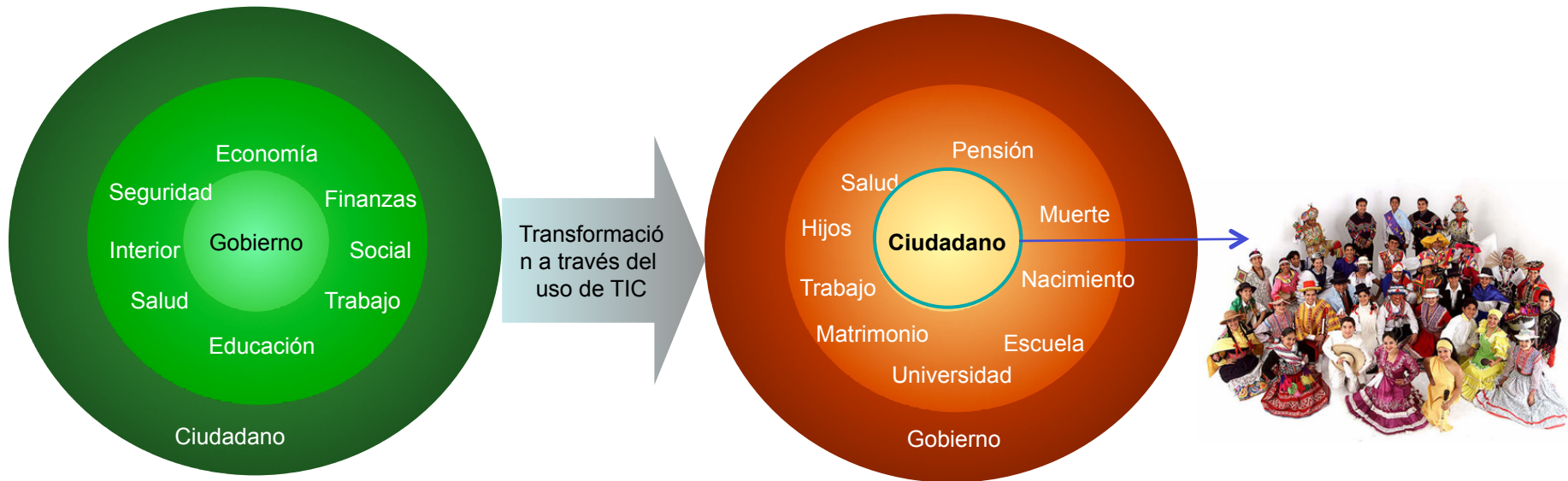

✓ CALIDAD



PERÚ

Presidencia  
del Consejo de Ministros

Oficina Nacional  
de Gobierno Electrónico  
e Informática - ONGEI



## Plataforma de Interoperabilidad del Estado (PIDE)

Es una plataforma tecnológica TIC que permite el intercambio de datos automatizados entre entidades públicas, basado en la Arquitectura Orientada a Servicios – SOA.

La plataforma tecnológica TIC está integrado por el hardware, software, comunicaciones, estándares, gestión.

Es un producto de la Teoría de los Sistemas Distribuidos.



PERÚ

Presidencia  
del Consejo de Ministros

Oficina Nacional  
de Gobierno Electrónico  
e Informática - ONGEI



## Antecedentes

# PROYECTO DE GOBIERNO ELECTRONICO

CODIGO SNIP 46272, APROBADO: ABRIL 2007, CIERRE: FEBRERO 2013

Financiado por el BID

- ✓ Plataforma Transaccional (PIDE)
- ✓ Infraestructura Oficial de Firmas Electrónicas – IOFE (INDECOPI).
- ✓ Medio de Pago Virtual (PIDE, Banco de la Nación).

**Inversión: S/. 12'250,000.00**



PERÚ

Presidencia  
del Consejo de Ministros

Oficina Nacional  
de Gobierno Electrónico  
e Informática - ONGEI

# Escenario sin el proyecto antes...

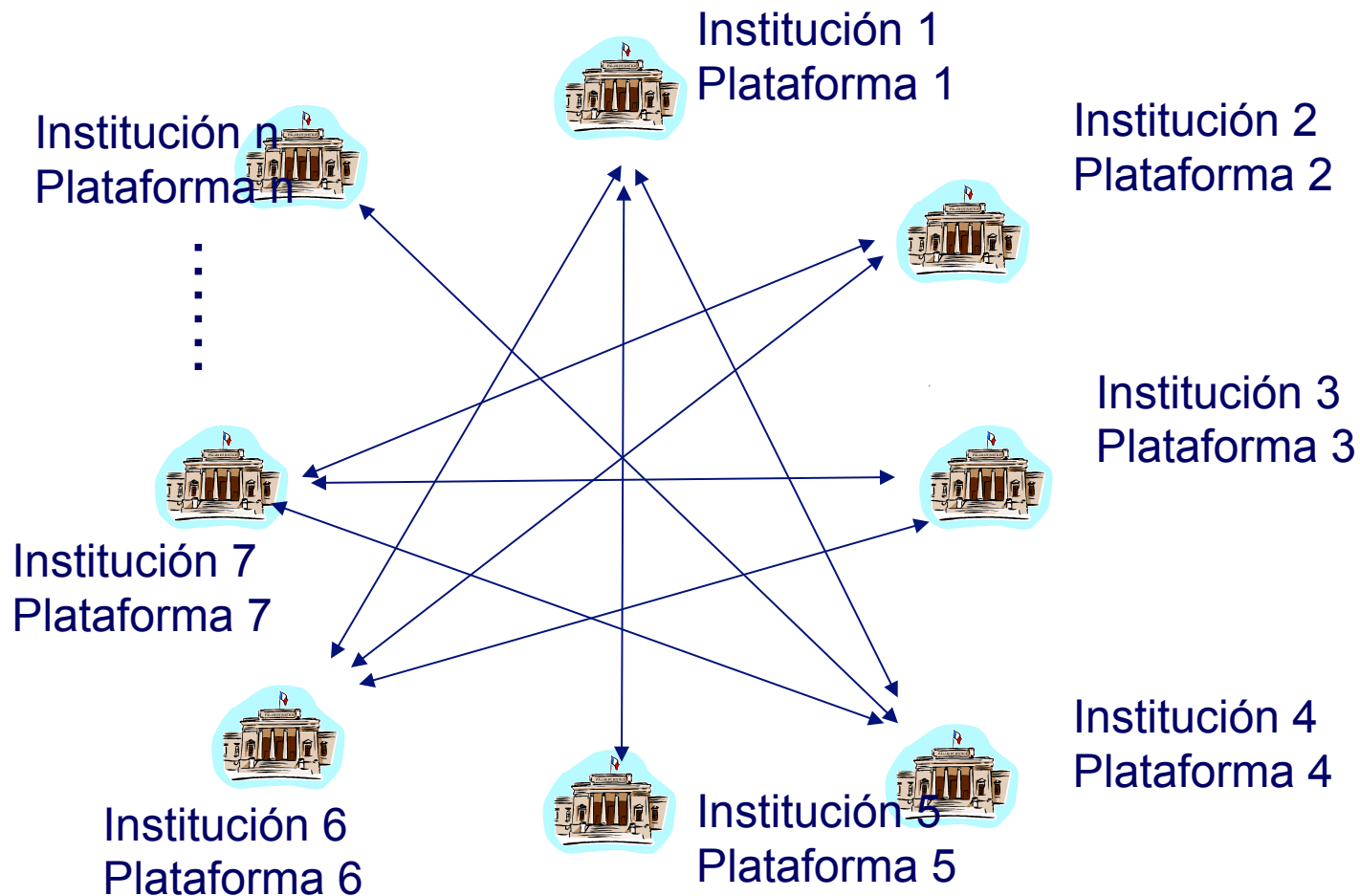



# Antecedentes

## DISEÑO SISEV a implementar - Arquitectura SOA

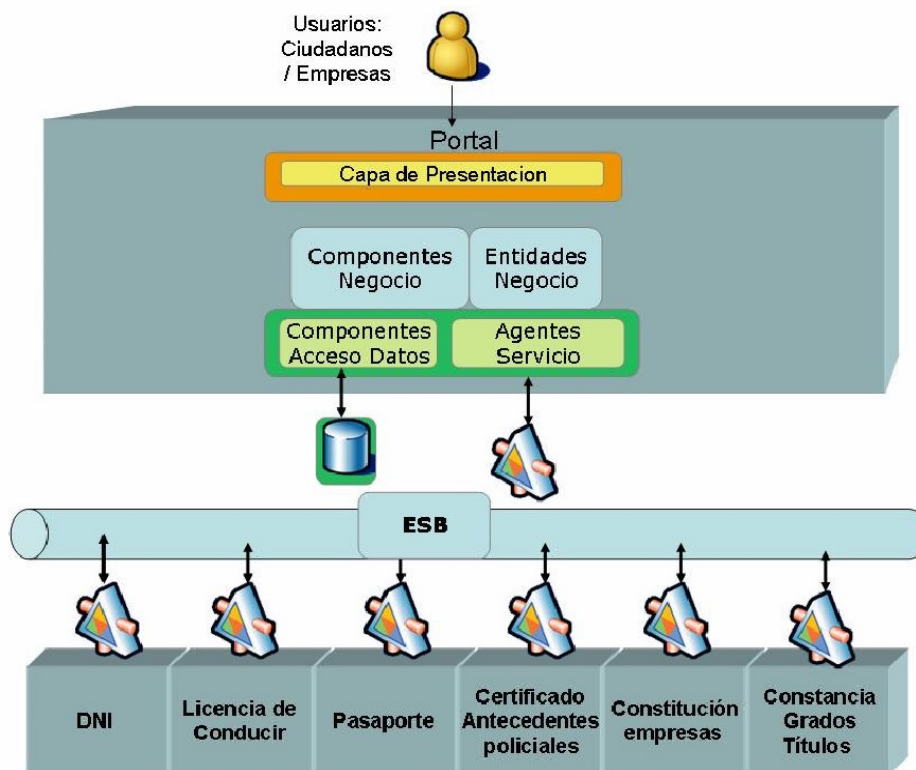

### Servicios

1. Duplicado de DNI (2 e)
2. Licencia de conducir ((4 e)
3. Pasaporte (2 e)
4. Antecedentes policiales (2 e)
5. Consulta de grados y títulos (2 e)
6. Constitución de Empresas en Línea (6 e), Proyecto Piloto.
7. Antecedentes penales (2 e)
8. Otros.

### ■ Uso de Web Services

# Alcances del Proyecto PIDE



- **En cuanto al Tiempo:**
  - ✓ Ejecutado en 12 meses calendarios, de 8 meses programados, por habilitación no contemplada en el Banco de La Nación
- **En cuanto a la Calidad:**
  - ✓ RUP (Desarrollo de aplicación “empresa en línea bajo SOA”)
  - ✓ ITIL (Para el soporte y entrega de servicios TI)
  - ✓ PMI (Mejores prácticas de Gestión de Proyectos).
  - ✓ Se incorporó además el estándar de seguridad PCI DSS, para soportar medios de pago electrónicos con tarjetas de crédito y aumentar la seguridad.
  - ✓ Soporta la IOFE (PKI).
  - ✓ Soporta Estándares de Interoperabilidad de acuerdo al DS 381-2008-PCM.
  - ✓ ISO 12207, ISO 17799, ISO 27001.
- **En cuanto al Alcance:**
  - ✓ Cumplimiento de los requerimientos del contrato y ajustados a las necesidades de las entidades públicas (TdR).
  - ✓ El alcance fue ampliado por los puntos no contemplados.
- **En cuanto al Costo:**
  - ✓ Desarrollo del proyecto dentro del presupuesto planificado.
  - ✓ Costo: 11.3 millones de soles.



# Alcances del Proyecto PIDE

- **En cuanto a la Solución:**
  - ✓ **Solución integral para la gobernabilidad de los web services del Estado.**
  - ✓ **Manejo del Control centralizado de interoperabilidad mediante políticas que auditan el cumplimiento de estándares para:**
    - ✓ Seguridad
    - ✓ Espacio de Nombres
    - ✓ Direccionamiento
    - ✓ Estructura de Datos
    - ✓ Estándares de Comunicaciones
    - ✓ Requerimientos de performance
    - ✓ Requerimientos de Alta Disponibilidad
    - ✓ Requerimientos de Reusabilidad
    - ✓ Requerimientos de Arquitectura
  - ✓ **Monitoreo y ejecución de acciones automáticas ante incumplimiento de políticas y contratos de interoperabilidad**



4/NORMA\_1934\_RESOLUCION%20MINISTERIAL%20Nº%20381-2008-PCM.pdf

además de brindar la capacidad de actualización de forma simultánea.

En ese contexto, se entiende que el uso de Web Services, es adecuado para esas necesidades.

El soporte de Web Services para integración directa con otras aplicaciones de software utiliza mensajes escritos en XML como estándar de interoperabilidad. Esos mensajes son involucrados en protocolos de aplicación estándar de Internet (SOAP).

Componente	Especificación	SIT	Observaciones
	A : Adoptado R : Recomendado T : En transición E : En estudio F : Estudio futuro		
Protocolo de intercambio de informaciones	Utilizar SOAP v1.2 como definido por el W3C. <a href="http://www.w3.org/TR/soap12-part1">http://www.w3.org/TR/soap12-part1</a> <a href="http://www.w3.org/TR/soap12-part2">http://www.w3.org/TR/soap12-part2</a>	R	
Infraestructura de registro	Utilizar la especificación UDDI v3.0.2 ( <i>Universal Description, Discovery and Integration</i> por sus siglas en inglés) definida por OASIS <a href="http://uddi.org/pubs/uddi_v3.htm">http://uddi.org/pubs/uddi_v3.htm</a>	R	
Lenguaje de definición del servicio	WSDL 1.1 ( <i>Web Services Description Language</i> ) como definido por la W3C. <a href="http://www.w3.org/TR/wsdl">http://www.w3.org/TR/wsdl</a> WSDL 2.0 ( <i>Web Services Description Language</i> ) como definido por la W3C. <a href="http://www.w3.org/TR/wsdl20">http://www.w3.org/TR/wsdl20</a>	R E	
Perfil básico de interoperabilidad	Basic Profile 1.1 SE, como definido por la WS-I <a href="http://www.ws-i.org/Profiles/BasicProfile-1.1.html">http://www.ws-i.org/Profiles/BasicProfile-1.1.html</a>	E	
Portles Remotos	WSRP 1.0 (Web Services for Remote Portles) como definido por OASIS. <a href="http://www.oasis-open.org/committees/wsrp">http://www.oasis-open.org/committees/wsrp</a>	E	

# Hitos del proyecto





# Algunos Números de la PIDE

- Maquinas Físicas = 15
- Capacidad de Blades = 40 Servidores
- Maquinas Virtuales = 29
- Servidores Físicos y Virtuales = 44
- Clusters de Site = 1
- Clusters de Sistema Operativos = 2
- Clusters de Middleware = 2
- Clusters de Firewall = 1
- Replicación de filesystems = 4
- Arreglos de discos SAN = 2
- Switches de SAN = 4
- Switches LAN = 5
- Balanceadores de enlaces internet = 2
- Balanceadores de carga = 2



## Principios de Arquitectura

- **Escalabilidad**
  - Crecer en forma controlada y de acuerdo a las necesidades de las aplicaciones.
- **Estabilidad**
  - Alta disponibilidad con productos y arquitecturas probadas
- **Flexibilidad**
  - Estándares abiertos y lo que construimos sobre ellos
  - Estructura liviana y modular
- **Adaptabilidad al cambio**
  - Posibilidad de afectar el roadmap
  - Arquitectura evolutiva
- **Alineada a la normatividad de GE**
  - ISO 12207, ISO 17799, ISO 27001, IOFE, Software Libre.
  - Estándares de Interoperabilidad, accesibilidad.



# Ciclo de Vida del Desarrollo

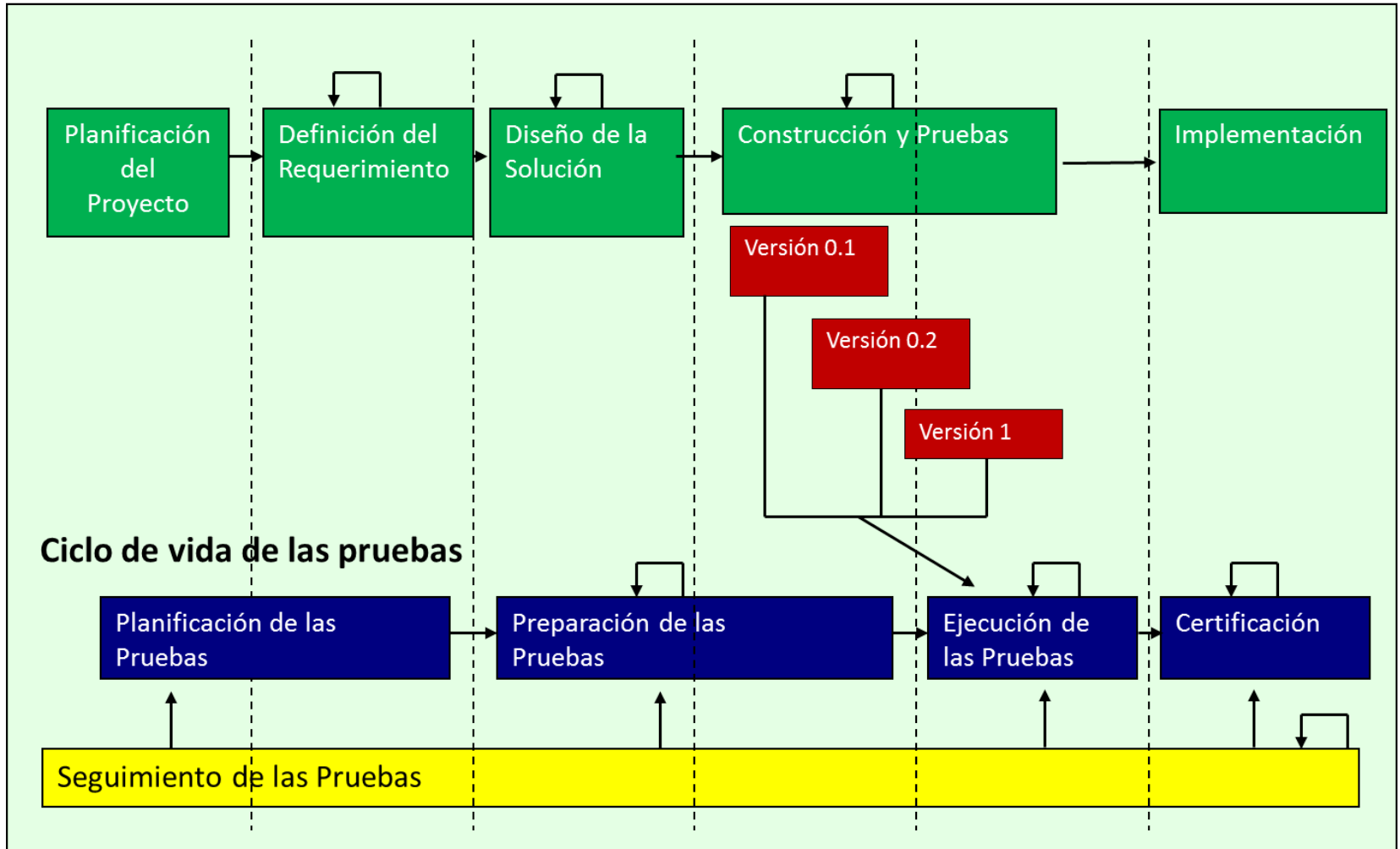



# Esquema de Pruebas

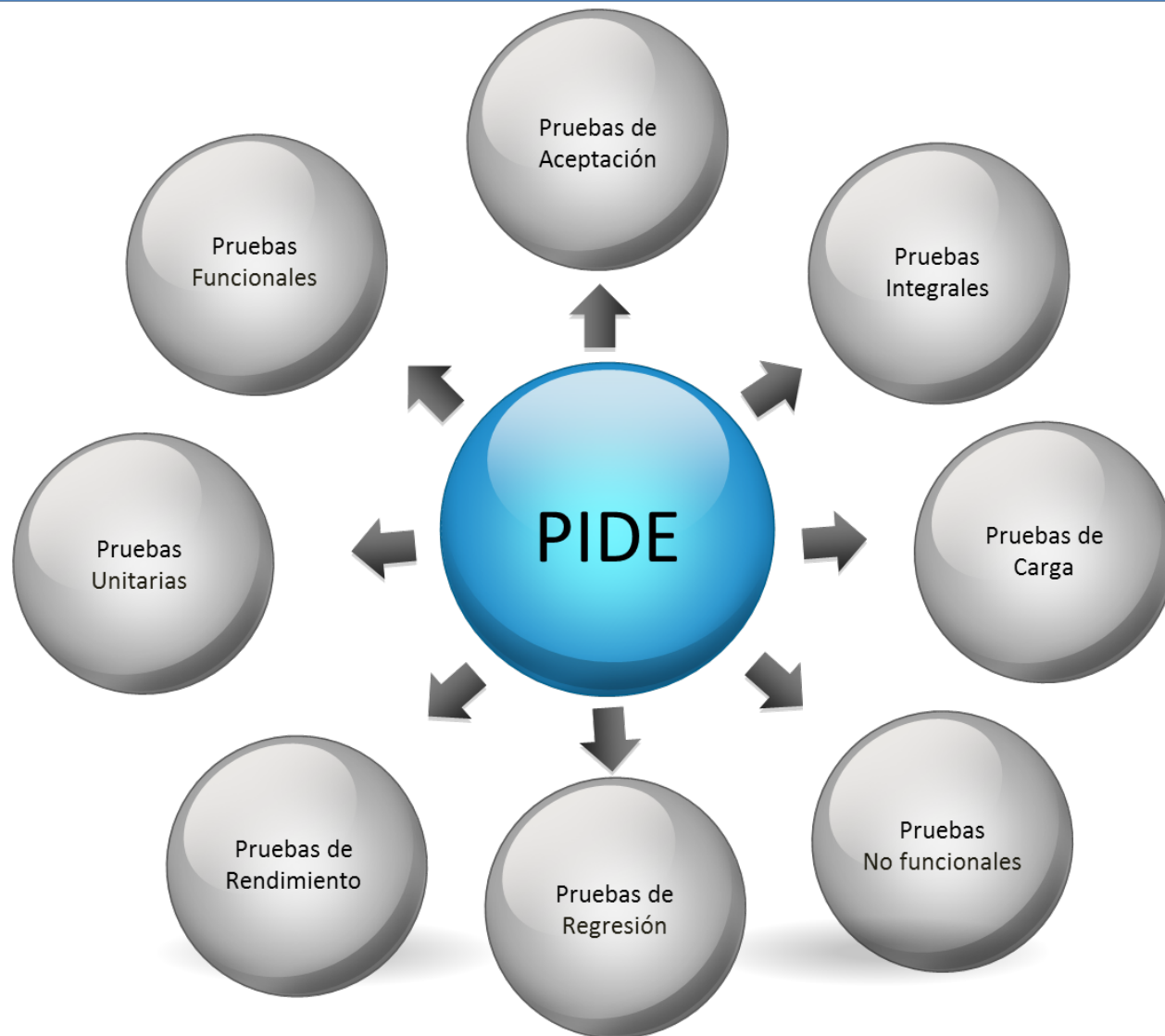

# Plataforma de Interoperabilidad del Estado Peruano

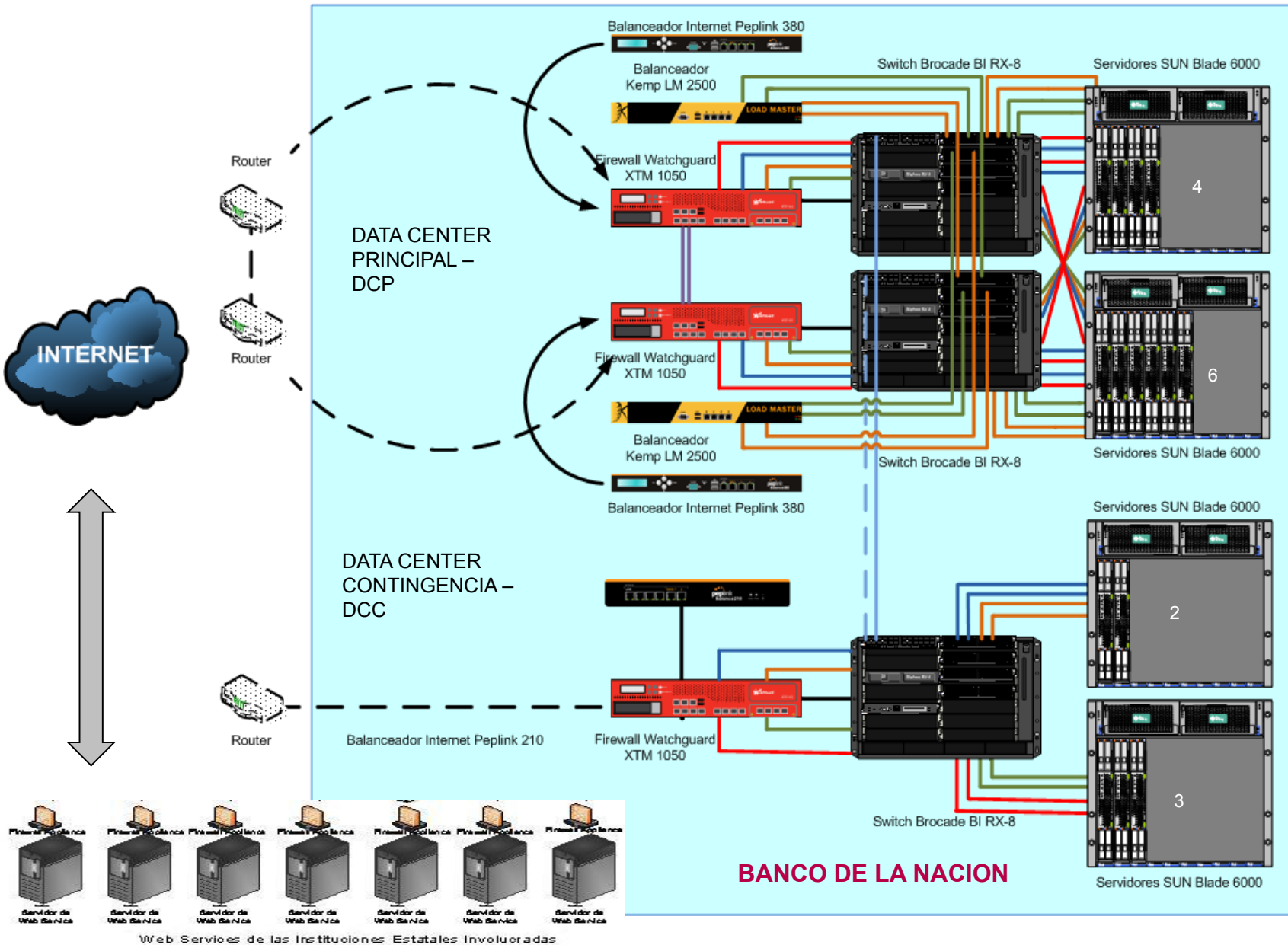

# SOA Software Unified Governance Automation Products

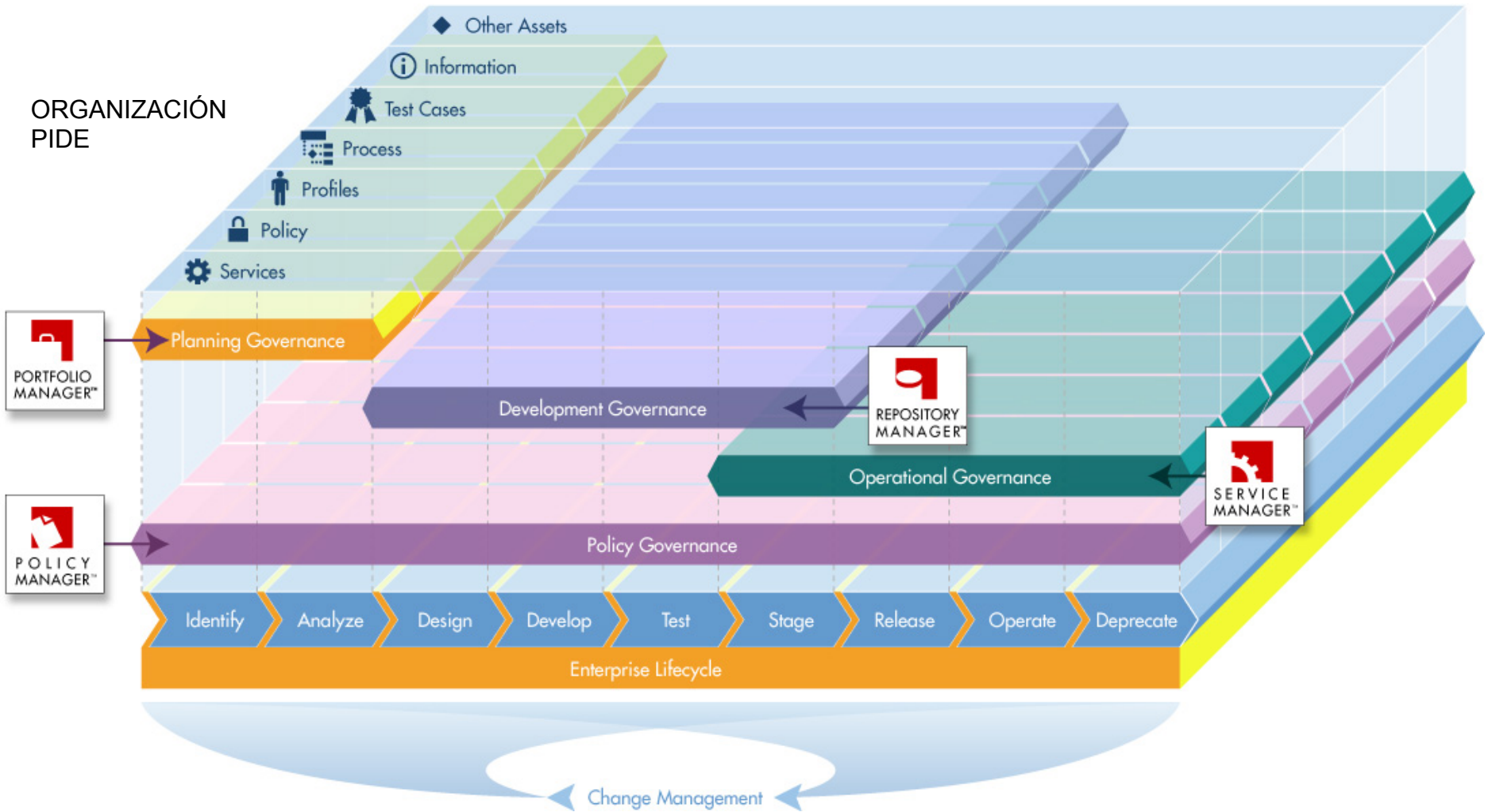

# SOA Software Unified Governance Automation Product Architecture

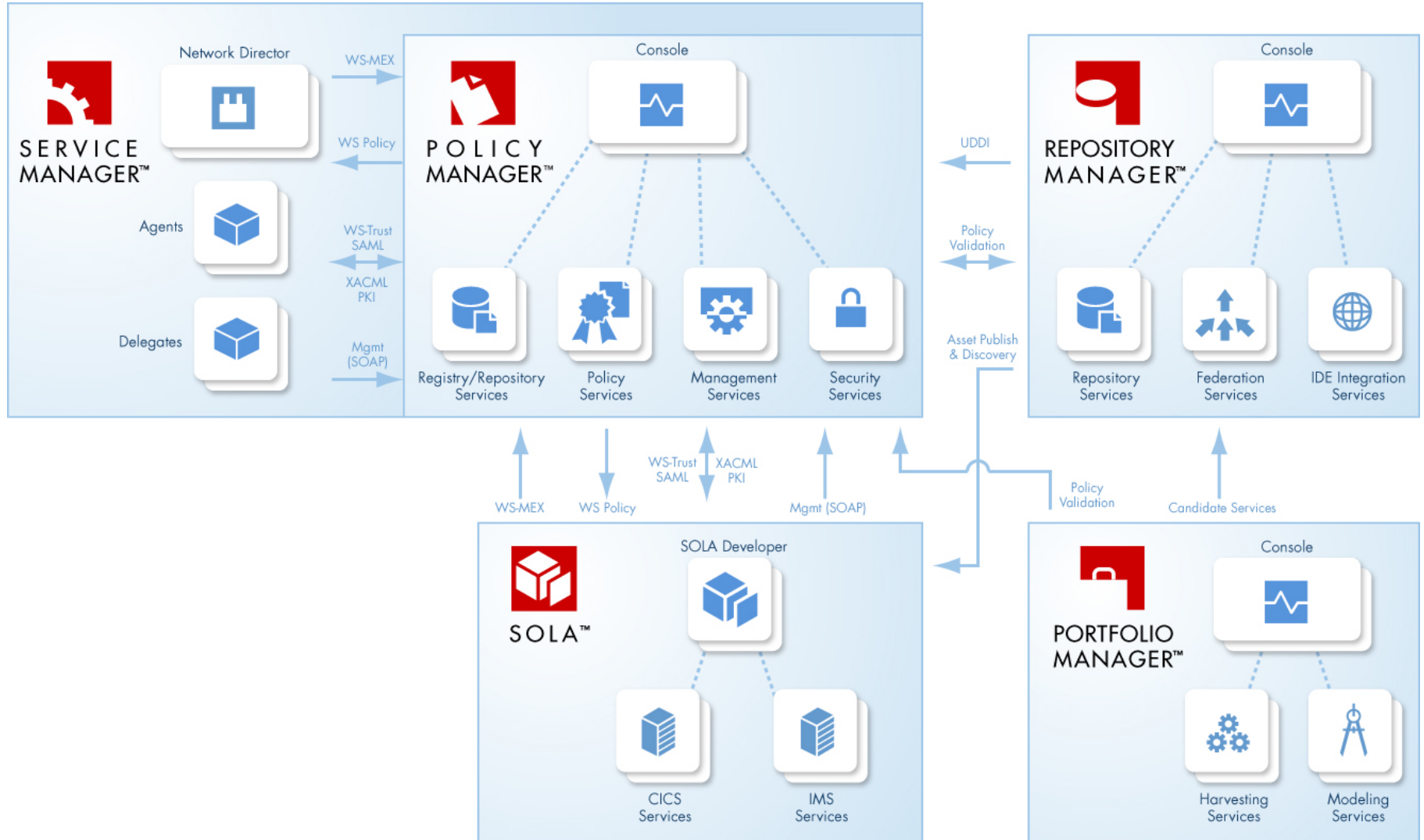

Aplicaciones Lugares Sistema mar 26 de feb, 18:51

RHN Satellite - Visión General - Visión General - Mozilla Firefox

Archivo Editar Ver Historial Marcadores Herramientas Ayuda

z Zimbra: Ba... RHN Sat... W Online Uni... Universida... EDUCATOD... (18) Alfred... Pending In... zmamavis... [SOLVED] P... Administra... Procesos d... http://...rt=31 Nueva pest... Nueva pest... Nueva pest... pmsj - Bus...

https://190.102.135.27/rhn/YourRhn.do pmsj

Español (Cambiar) Base de conocimiento | Documentación USUARIO: admin | ORGANIZACIÓN: PCM (Modernización y Descentralización del Estado) | Preferencias | Salir

RED HAT NETWORK SATELLITE Sistemas  Search

Visión General **Sistemas** Erratas Canales Configuración Programa Usuarios Monitorización Admin **Ayuda**

NINGÚN SISTEMA SELECCIONADO ADMINISTRAR BORRAR

**Visión General**

- Su cuenta
- Sus preferencias
- Preferencias de localización
- Administración de suscripciones
- Confianzas empresariales

---

**Icono de Visión general**

- Aceptar
- Crítico
- Advertencia
- Desconocido
- Bloqueo
- Inicio de instalación a través de Kickstart
- Acciones pendientes
- Acciones fallidas
- Acciones completadas
- Estado de monitorización
- Seguridad
- Corrección de error
- Mejoramiento

## Visión general ?

**Tareas**

- Administrar derechos y suscripciones:  
[Mi organización | RHN Satellite-Wide](#)
- Registrar Sistemas
- Administrar llaves de activación
- Administrar Kickstart
- Administrar Archivos de configuración
- Monitorizar Sistemas
- Administrar Organizaciones de RHN Satellite
- Configurar RHN Satellite

**Sistemas inactivos**

**Ningún sistema inactivo.**

Todos los sistemas están conectados activamente a RHN SatelliteRHN en este momento. Puede ver la lista de todos sus sistemas en [Sistemas > Todos](#).

**Sistemas más críticos**

Nombre del sistema	Todas las actualizaciones	Salud	Errata de seguridad	Errata de solución de error	Errata de mejoramiento
<a href="#">vpide-bpel2.pide.gob.pe</a>	2		1	1	0
<a href="#">vpide-ldap3.pide.gob.pe</a>	2		1	1	0
<a href="#">pide-db2.pide.gob.pe</a>	2		0	2	0
<a href="#">vpide-adm5.pcm.gob.pe</a>	1		0	1	0
<a href="#">vpide-backup2.pcm.gob.pe</a>	1		0	1	0

1 - 5 de 5 sistemas más críticos mostrados [Ver todos los sistemas críticos](#)

**Sondeos críticos** Sistema(s)

**Ningún sondeo crítico (Critical).**

Ninguno de los sondeos asignados a sus sistemas está en estado crítico. Puede ver una lista de todos los sondeos en su sistema en [Todo > Sondeos](#)

Aplicaciones Lugares Sistema mar 26 de feb, 19:09

RHN Satellite - Sistemas - Visión General - Mozilla Firefox

Archivo Editar Ver Historial Marcadores Herramientas Ayuda

Zimbra: Ba... RHN Sat... W Online Uni... Universida... EDUCATOD... f (19) Alfred... Pending In... zmamavis... [SOLVED] P... Administra... Procesos d... http://...rt=31 Nueva pest... Nueva pest... Nueva pest... pmsj - Bus...

https://190.102.135.27/rhn/systems/Overview.do pmsj

Español (Cambiar) Base de conocimiento | Documentación USUARIO: admin | ORGANIZACIÓN: PCM (Modernización y Descentralización del Estado) | Preferencias | Salir

RED HAT NETWORK SATELLITE Sistemas  Search

Visión General **Sistemas** Erratas Canales Configuración Programa Usuarios Monitorización Admin Ayuda NINGÚN SISTEMA SELECCIONADO ADMINISTRAR BORRAR

Visión General

Sistemas

Grupos de sistemas

Gestor de grupos de sistemas (SSM)

Búsqueda avanzada

Liaves de activación

Perfiles almacenados

Información personalizada del sistema

Kickstart

---

Icono de Sistema

- Aceptar
- Crítico
- Advertencia
- Desconocido
- Bloqueado
- Inicio de instalación a través de Kickstart
- Acciones pendientes
- Sin derechos
- Estado de monitorización
- Anfitrión virtual
- Huésped virtual
- Sistema no virtual

### Visión general de sistema

Grupos de sistemas (Ver sistemas)

0 1 2 3 4 5 6 7 8 9 A B C D E F G H I J K L M N Ñ O P Q R S T U V W X Y Z

Filtrar por Nombre del Grupo de sistemas:  Ir Mostrar 25 elementos por página

<input type="checkbox"/>	Actualizaciones	Salud	Nombre del grupo	Sistemas	Utilizar en SSM
<input type="checkbox"/>	<input checked="" type="checkbox"/>	<input checked="" type="checkbox"/>	Backup	3	Utilizar en SSM
<input type="checkbox"/>	<input checked="" type="checkbox"/>	<input checked="" type="checkbox"/>	Base de Datos EnterpriseDB	3	Utilizar en SSM
<input type="checkbox"/>	<input checked="" type="checkbox"/>	<input checked="" type="checkbox"/>	Base de Datos MySQL	3	Utilizar en SSM
<input type="checkbox"/>	<input checked="" type="checkbox"/>	<input checked="" type="checkbox"/>	DCC	16	Utilizar en SSM
<input type="checkbox"/>	<input checked="" type="checkbox"/>	<input checked="" type="checkbox"/>	DCP	28	Utilizar en SSM
<input type="checkbox"/>	<input checked="" type="checkbox"/>	<input checked="" type="checkbox"/>	JBoss Portal Platform	3	Utilizar en SSM
<input type="checkbox"/>	<input checked="" type="checkbox"/>	<input checked="" type="checkbox"/>	JBoss SOA Platform	3	Utilizar en SSM
<input type="checkbox"/>	<input checked="" type="checkbox"/>	<input checked="" type="checkbox"/>	Nodos	11	Utilizar en SSM
<input type="checkbox"/>	<input checked="" type="checkbox"/>	<input checked="" type="checkbox"/>	Policy Manager	5	Utilizar en SSM
<input type="checkbox"/>	<input checked="" type="checkbox"/>	<input checked="" type="checkbox"/>	Red Hat Directory Server	3	Utilizar en SSM
<input type="checkbox"/>	<input checked="" type="checkbox"/>	<input checked="" type="checkbox"/>	Servidores Físicos	15	Utilizar en SSM
<input type="checkbox"/>	<input checked="" type="checkbox"/>	<input checked="" type="checkbox"/>	Servidores Virtuales	29	Utilizar en SSM
<input type="checkbox"/>	<input checked="" type="checkbox"/>	<input checked="" type="checkbox"/>	Todos	44	Utilizar en SSM

1 - 13 of 13 (0 seleccionados)

Actualizar lista  1 - 13 of 13 (0 seleccionados)

[Descargar CSV](#)

Trabajar con uniones Trabajar con intersecciones

Encontrar: AMAG < Anterior > Siguiente  Resaltar todo  Coincidencia de mayúsculas/minúsculas  Se alcanzó el final de la página, se continúa desde el principio

RHN Satellite - Sistem... Descargas propuesta de rcp.odt - ... [root@vpide-ldap3:~]

Aplicaciones Lugares Sistema mar 26 de feb, 19:09

RHN Satellite - Sistemas - Sistemas - Todo - Mozilla Firefox

Archivo Editar Ver Historial Marcadores Herramientas Ayuda

Zimbra: Ba... RHN Sat... Online Uni... Universida... EDUCATOD... (19) Alfred... Pending In... zmamavis... [SOLVED] P... Administra... Procesos d... http://...rt=31 Nueva pest... Nueva pest... Nueva pest... pmsj - Bus...

https://190.102.135.27/rhn/systems/SystemList.do

<input type="checkbox"/>		vpide-bpel3.pcm.gob.pe	<input checked="" type="checkbox"/>	<input checked="" type="checkbox"/>	0	0	0	Red Hat Enterprise Linux (v. 5 for 64-bit x86_64)	Administración, Monitorización, Aprovisionamiento
<input type="checkbox"/>		vpide-bpm1.pide.gob.pe	<input checked="" type="checkbox"/>	<input checked="" type="checkbox"/>	0	0	0	Red Hat Enterprise Linux (v. 5 for 64-bit x86_64)	Administración, Monitorización, Aprovisionamiento
<input type="checkbox"/>		vpide-bpm2.pide.gob.pe	<input checked="" type="checkbox"/>	<input checked="" type="checkbox"/>	0	0	0	Red Hat Enterprise Linux (v. 5 for 64-bit x86_64)	Administración, Monitorización, Aprovisionamiento
<input type="checkbox"/>		vpide-bpm3.pide.gob.pe	<input checked="" type="checkbox"/>	<input checked="" type="checkbox"/>	0	0	0	Red Hat Enterprise Linux (v. 5 for 64-bit x86_64)	Administración, Monitorización, Aprovisionamiento
<input type="checkbox"/>		vpide-esb1.pide.gob.pe	<input checked="" type="checkbox"/>	<input checked="" type="checkbox"/>	0	0	0	Red Hat Enterprise Linux (v. 5 for 64-bit x86_64)	Administración, Monitorización, Aprovisionamiento
<input type="checkbox"/>		vpide-esb2.pide.gob.pe	<input checked="" type="checkbox"/>	<input checked="" type="checkbox"/>	0	0	0	Red Hat Enterprise Linux (v. 5 for 64-bit x86_64)	Administración, Monitorización, Aprovisionamiento
<input type="checkbox"/>		vpide-esb3.pcm.gob.pe	<input checked="" type="checkbox"/>	<input checked="" type="checkbox"/>	0	0	0	Red Hat Enterprise Linux (v. 5 for 64-bit x86_64)	Administración, Monitorización, Aprovisionamiento
<input type="checkbox"/>		vpide-helpdesk1.pide.gob.pe	<input checked="" type="checkbox"/>	<input checked="" type="checkbox"/>	0	0	0	Red Hat Enterprise Linux (v. 5 for 64-bit x86_64)	Administración, Monitorización, Aprovisionamiento
<input type="checkbox"/>		vpide-helpdesk2.pcm.gob.pe	<input checked="" type="checkbox"/>	<input checked="" type="checkbox"/>	0	0	0	Red Hat Enterprise Linux (v. 5 for 64-bit x86_64)	Administración, Monitorización, Aprovisionamiento
<input type="checkbox"/>		vpide-ldap1.pide.gob.pe	<input checked="" type="checkbox"/>	<input checked="" type="checkbox"/>	0	0	0	Red Hat Enterprise Linux (v. 5 for 64-bit x86_64)	Administración, Monitorización, Aprovisionamiento
<input type="checkbox"/>		vpide-ldap2.pide.gob.pe	<input checked="" type="checkbox"/>	<input checked="" type="checkbox"/>	0	0	0	Red Hat Enterprise Linux (v. 5 for 64-bit x86_64)	Administración, Monitorización, Aprovisionamiento
<input type="checkbox"/>		vpide-ldap3.pide.gob.pe	<input checked="" type="checkbox"/>	<input checked="" type="checkbox"/>	0	0	0	Red Hat Enterprise Linux (v. 5 for 64-bit x86_64)	Administración, Monitorización, Aprovisionamiento
<input type="checkbox"/>		vpide-mysql1.pide.gob.pe	<input checked="" type="checkbox"/>	<input checked="" type="checkbox"/>	0	0	0	Red Hat Enterprise Linux (v. 5 for 64-bit x86_64)	Administración, Monitorización, Aprovisionamiento
<input type="checkbox"/>		vpide-mysql2.pide.gob.pe	<input checked="" type="checkbox"/>	<input checked="" type="checkbox"/>	0	0	0	Red Hat Enterprise Linux (v. 5 for 64-bit x86_64)	Administración, Monitorización, Aprovisionamiento
<input type="checkbox"/>		vpide-mysql3.pcm.gob.pe	<input checked="" type="checkbox"/>	<input checked="" type="checkbox"/>	0	0	0	Red Hat Enterprise Linux (v. 5 for 64-bit x86_64)	Administración, Monitorización, Aprovisionamiento
<input type="checkbox"/>		vpide-o3.pide.gob.pe	<input checked="" type="checkbox"/>	<input checked="" type="checkbox"/>	0	0	0	Red Hat Enterprise Linux (v. 5 for 64-bit x86_64)	Administración, Monitorización, Aprovisionamiento
<input type="checkbox"/>		vpide-portal1.pide.gob.pe	<input checked="" type="checkbox"/>	<input checked="" type="checkbox"/>	0	0	0	Red Hat Enterprise Linux (v. 5 for 64-bit x86_64)	Administración, Monitorización, Aprovisionamiento
<input type="checkbox"/>		vpide-portal2.pide.gob.pe	<input checked="" type="checkbox"/>	<input checked="" type="checkbox"/>	0	0	0	Red Hat Enterprise Linux (v. 5 for 64-bit x86_64)	Administración, Monitorización, Aprovisionamiento
<input type="checkbox"/>		vpide-portal3.pide.gob.pe	<input checked="" type="checkbox"/>	<input checked="" type="checkbox"/>	0	0	0	Red Hat Enterprise Linux (v. 5 for 64-bit x86_64)	Administración, Monitorización, Aprovisionamiento
<input type="checkbox"/>		vpide-soapm.pcm.gob.pe	<input checked="" type="checkbox"/>	<input checked="" type="checkbox"/>	0	0	0	Red Hat Enterprise Linux (v. 5 for 64-bit x86_64)	Administración, Monitorización, Aprovisionamiento
<input type="checkbox"/>		vpide-soapm1.pide.gob.pe	<input checked="" type="checkbox"/>	<input checked="" type="checkbox"/>	0	0	0	Red Hat Enterprise Linux (v. 5 for 64-bit x86_64)	Administración, Monitorización, Aprovisionamiento
<input type="checkbox"/>		vpide-soapm2.pide.gob.pe	<input checked="" type="checkbox"/>	<input checked="" type="checkbox"/>	0	0	0	Red Hat Enterprise Linux (v. 5 for 64-bit x86_64)	Administración, Monitorización, Aprovisionamiento

Actualizar lista Seleccionar todos

[Descargar CSV](#)

1 - 44 of 44 (0 seleccionados)

Copyright © 2002-11 Red Hat, Inc. Todos los derechos reservados. [Declaración de privacidad](#) · [Declaración legal](#) · [redhat.com](#)  
Lanzamiento de RHN Satellite 5.4.1

Encontrar: AMAG < Anterior > Siguiente  Resaltar todo  Coincidencia de mayúsculas/minúsculas  Se alcanzó el final de la página, se continúa desde el principio

RHN Satellite - Sistem... Descargas propuesta de rcp.odt - ... [root@vpide-ldap3:~]



Aplicaciones Lugares Sistema

RHN Satellite - Sistemas - Sistemas - Información - Visión General - Mozilla Firefox

Archivo Editar Ver Historial Marcadores Herramientas Ayuda

Zimbra: Ba... RHN Sat... Online Uni... Universida... EDUCATOD... (19) Alfred... Pending In... zmamavis... [SOLVED] P... Administra... Procesos d... http://...rt=31 Nueva pest... Nueva pest... Nueva pest... pmsj - Bus...

https://190.102.135.27/rhn/systems/details/Overview.do?sid=1000010023

Español (Cambiar) Base de conocimiento | Documentación USUARIO: admin ORGANIZACIÓN: PCM (Modernización y Descentralización del Estado) Preferencias | Salir

RED HAT NETWORK SATELLITE

Sistemas

Visión General **Sistemas** Erرات Canales Configuración Programa Usuarios Monitorización Admin Ayuda

NINGÚN SISTEMA SELECCIONADO ADMINISTRAR BORRAR

Visión General

**Sistemas**

Todo

Sistemas virtuales

Desactualizado

Sin derechos

Sin grupo

Inactivo

Recientemente registrado

Duplicar sistemas

Moneda del sistema

Grupos de sistemas

Gestor de grupos de sistemas (SSM)

Búsqueda avanzada

Llaves de activación

Perfiles almacenados

Información personalizada del sistema

Kickstart

pide-db3.pcm.gob.pe

añadir a SSM borrar sistema

Información Software Configuración Aprovisionamiento Monitorización Grupos Virtualización Eventos

Visión General Propiedades Comando Remoto Reactivación Hardware Migrar Notas Información personalizada

Estado del sistema

Sistema al día

Información del sistema

Nombre de host:	pide-db3.pcm.gob.pe
Dirección IP:	10.0.3.74
Kernel:	2.6.18-348.el5
ID del sistema en RHN Satellite:	1000010023
Estado de bloqueo:	El sistema está sin bloquear (Bloquear sistema)

Eventos del sistema

Conectado:	26/02/13 18:26:32 EST
Registrado:	17/10/12 16:31:23 EDT
Último arranque:	17/01/13 13:18:47 EST (Programar reinicio del sistema)

Propiedades del sistema (Editar estas propiedades)

Derechos:	[Monitorización] [Administración] [Aprovisionamiento]
Notificaciones:	Resumen diario correo-e de errata
Actualización automática de errata:	Sí
Nombre del sistema:	pide-db3.pcm.gob.pe
Descripción:	Initial Registration Parameters: OS: redhat-release Release: 5Server CPU Arch: x86_64-redhat-linux
Ubicación:	Habitación: Estante: Edificio: DCC

Canales suscritos (Modificar suscripción de canales)

- Red Hat Enterprise Linux (v. 5 for 64-bit x86\_64)
  - RHEL Cluster-Storage (v. 5 for 64-bit x86\_64)
  - RHEL Clustering (v. 5 for 64-bit x86\_64)
  - RHEL Optional Productivity Apps (v. 5 for 64-bit x86\_64)
  - RHEL Supplementary (v. 5 for 64-bit x86\_64)
  - Red Hat Network Tools for RHEL Server (v.5 64-bit x86\_64)

Encontrar: AMAG < Anterior > Siguiente Resaltar todo Coincidencia de mayúsculas/minúsculas Se alcanzó el final de la página, se continúa desde el principio

RHN Satellite - Sistem... Descargas propuesta de rcp.odt - ... [root@vpide-ldap3:~]



ARCHIVO INICIO INSERTAR DISEÑO TRANSICIONES ANIMACIONES PRESENTACIÓN CON DIAPOSITIVAS REVISAR VISTA CESAR VILCHEZ I.

Viewing Cherryl Rose's applications

You are viewing: Cherryl Rose's Application

pmtraining: SOA Software Policy Manager - Mozilla Firefox

File Edit View History Bookmarks Tools Help

pmtraining: SOA Software Administrat... Soa Software WebEx Enterprise Site https://64.60.108.27/metadata/ pmtraining: SOA Software Administrat... pmtraining: SOA Software Policy Ma...

64.60.108.27/pm/index.do?redirectpage=up

Epoch Converter - Uni... PM1-India: SOA Softw... Test Management wit... Soa - Home TestLink Nagios Core Dashboard [Jenkins] PM-61 PM 6.1 Beta 3: ... Most Visited JSSE Reference Guide f... Soa Software WebEx E...

**POLICY MANAGER™**

(You are logged in as Training Domain\admin30 from GMT tmezone) Logout My Profile Help

DASHBOARD WORKBENCH ALERTS SECURITY AUDITING CONFIGURE

Browse | Search

Organization Tree

- Registry
  - CherrylOrg
    - Engineering
      - Services
        - AccountManagerDocLiteralWrappedService30
      - Contracts
      - Policies
      - Containers
    - QA
      - Services
      - Contracts
      - Policies
      - Containers
    - Discovered Services
    - EvaOrg
    - FrankOrg
    - OBSOrg
    - SOA Software Policy Manager
    - SeedTS
    - Verizon
    - VinthaOrg
      - Policies
      - Containers

AccountManagerDocLiteralWrappedService30

Details Operations Bindings Access Points Categories Rules Monitoring

Service Overview

Information | Modify

Type: Physical Service

Name: AccountManagerDocLiteralWrappedService30  
*(add:74a01f9c-8b33-11e2-a09e-ef1ce41f6aaf)*

Description:

Organization: Engineering

Status: Normal

Lifecycle Stage: Development

Version: 1.0

Alerts: 0

User Name: Fh2F3EUFKwD+DCps1n5qQw==

WSDL URL: http://64.60.108.27/rest/services/Addl:74a01f9c-8b33-11e2-a09e-ef1ce41f6aaf/wsd

Service QName: @http://wsdl/AccountManagerDocLiteralWrappedService/AccountManagerDocLiteralWrappedService30

Advanced Properties | Modify

Binding Identifiers | Add

Identity Profiles | Assign

Interfaces and Bindings

Policy Attachments

Compliance | Manage  
No attachments found

Operational | Manage  
No attachments found

QoS | Manage

Actions

- Add to Dashboard
- Change Organization
- Check Compliance
- Delete Service
- Export Service
- Manage PKI Keys
- Manage Service
- Offer Contract
- Request Contract
- Version Service
- View All Versions
- View WSDL
- Virtualize Service

Service Workflow

Information

State: In Development

Owner: Training Domain\admin30

Workflow Actions

Comments:

ONGEI  
Acceso a Internet

12:15 p.m.  
12/03/2013

**POLICY MANAGER™**

### Specify Virtual Service Properties

The "Specify Virtual Service Properties" screen is used to verify and update the following service information.

The "WSDL Path" is read only field that displays the path of the WSDL file currently assigned to the service.

The "Name" of the service.

The "Virtual Service Name" extracted from the provided WSDL, if available.

The "Virtual Service Key" auto-generated by Policy Manager.

The QName that represents the Namespace URI and localpart of the virtual service.

The Provider Organization for the current virtual service definition.

You can override field entries with custom data as needed.

After you have completed your updates, click "Next" to continue.

**Service Details**  
WSDL Path: http://10.1.20.154:9980/sample\_axis/services/AccountManagerDocLiteralM#apped?wsdl  
Name: AccountManagerDocLiteralM#appedService30\_vs0

**Virtual Service Details**  
Virtual Service Name: AccountManagerDocLiteralM#appedService30\_vs0  
Virtual Service Key: *If you do not provide this field value, a system value will automatically be assigned.*  
Description:  
QName: http://wsdl/AccountManagerDocLiteralM#appedService30\_vs0 (Namespace URI) / (Localpart)

**Virtual Service Provider Organization**  
From the Organization Tree, select the radio button you would like to assign as the Provider Organization for the current virtual service definition.

**Registry**  
CherryOrg  
Engineering  
QA  
Discovered Services  
EvaOrg  
FrankOrg  
GBSOrg  
SOA Software Policy Manager  
SeedTS

javascriptopenobj('organization', 'uddi:ba130897-8b20-11e2-a09e-ef1ce41f6aaf', 'Engineering', treeObj);

Navigation: < Back Next > Finish Cancel

SB Fox Fiddler: Disabled

**Actions**  
Add to Dashboard  
Change Organization  
Check Compliance  
Delete Service  
Export Service  
Manage PKI Keys  
Manage Service  
Offer Contract  
Request Contract  
Version Service  
View All Versions  
View WSDL  
Virtualize Service

**Service Workflow**  
Information  
State: In Development  
Owner: Training Domain\admin30  
Workflow Actions  
Comments:



PERÚ

Presidencia  
del Consejo de Ministros

Oficina Nacional de  
Gobierno Electrónico  
e Informática

## IMPLEMENTÓ BASE DE DATOS INTERCONECTADAS PARA LA SIMPLIFICACION ADMINISTRATIVA

1. PODER JUDICIAL: Antecedentes penales
2. RENIEC: Consulta de DNI
3. SUNARP: Consulta de poderes, bienes – inmuebles
4. PNP: Consulta de antecedentes policiales
5. SUNEDU: Consulta de Grados y Títulos
6. INPE: Antecedentes judiciales
7. PCM: Interoperabilidad, integración.

- En el marco del Decreto Legislativo 1246 (Nov 2016)
- Trabajo en equipo entre 7 entidades públicas
- Entidades del Poder Ejecutivo consumirán estos servicios y ya no solicitarán información al Ciudadano.

## Plataforma de Interoperabilidad del Estado - PIDE

**sunarp**

Superintendencia Nacional  
de los Registros Públicos

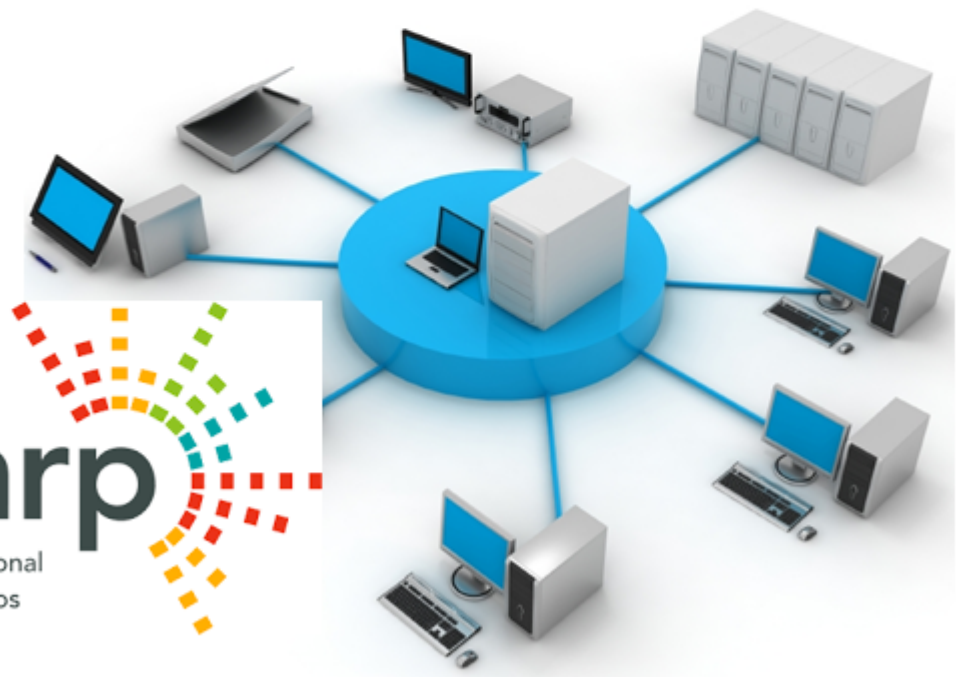



PERÚ

Presidencia del Consejo de Ministros

Oficina Nacional de Gobierno Electrónico e Informática

# INTEGRACION DE LOS SISTEMAS DE TRAMITE DOCUMENTARIO DEL ESTADO

En el 2017, las entidades del Estado integrarán sus Sistemas de Trámite Documentario para enviar entre ellas documentos electrónicos con valor legal, como oficios, cartas, informes, utilizando la firma digital, microformas, otros, con el consiguiente ahorro de tiempos y costos, mejorando los servicios públicos centrados en el Ciudadano.

#CEROPAPEL

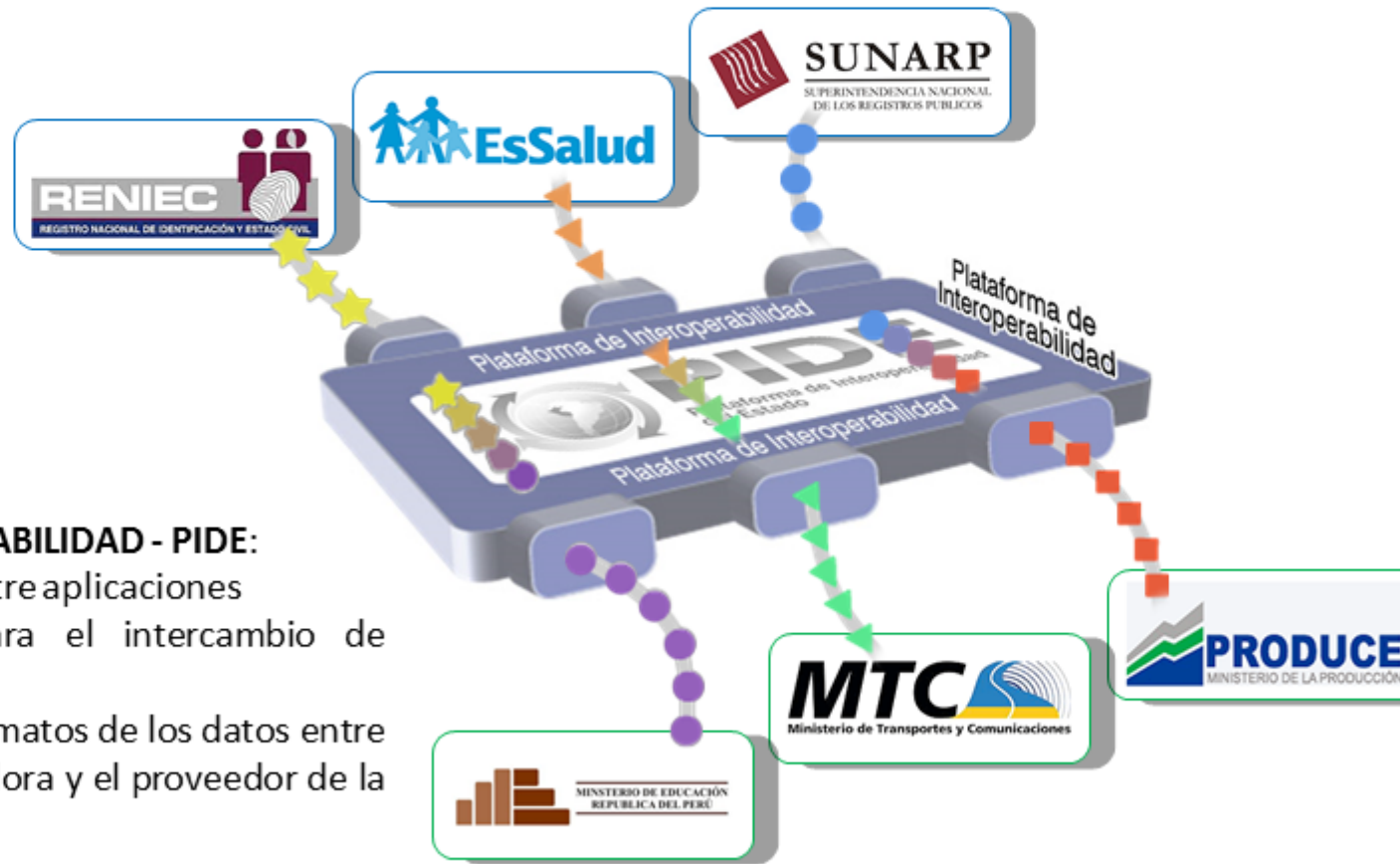

## PLATAFORMA DE INTEROPERABILIDAD - PIDE:

- ✓ Encamina los datos entre aplicaciones
- ✓ Utiliza estándares para el intercambio de datos.
- ✓ Transformación de formatos de los datos entre la institución consumidora y el proveedor de la información.